

Orion

uggo

ADOUCCISSEUR ORION

UGGO 22L



CE

NOTICE DE MONTAGE ET D'UTILISATION
(APPAREIL PRÉ-PROGRAMMÉ EN USINE)

Madame, Monsieur,

Vous avez choisi un adoucisseur d'eau UGGO ORION 22L automatique et nous vous remercions de la confiance que vous nous témoignez.

Votre adoucisseur comporte un système de régénération volumétrique plus économique qui utilise la pleine capacité de la résine.

Conservez précieusement cette notice d'utilisation.

Elle sera longtemps votre guide pour installer et exploiter au mieux toutes les ressources de votre nouvel appareil.

Lisez là attentivement avant de mettre en service votre adoucisseur pour profiter pleinement de toutes ses qualités.

SOMMAIRE

	Pages
1. Présentation	5
1.1 Avertissements	5
1.2 Caractéristiques Techniques	6
1.2.1 Fonctionnement	6
1.2.2 Régénérations automatiques	7
1.2.3 Les Avantages de l'adoucisseur ECKO	8
1.2.4 Fournitures	8
2. Installation	8
2.1 Choix de l'emplacement	8
2.2 Installation du by-pass / Vanne de mélange (Mitigeur)	9
2.3 Raccordement au réseau d'eau	9
2.4 Raccordement à l'égout	10
2.5 Raccordement du tuyau d'évacuation à la vanne de contrôle	11
2.6 Connexion du tube de saumurage à la canne d'aspiration	11
2.7 Branchement des câbles de connection électrique	11
2.8 Pressurisation de l'appareil	11
3. Mise en Service	12
3.1 Opération N° 1	12
3.2 Opération N° 2	12
3.3 Opération N° 3	12
3.4 Opération N° 4	13
3.5 Opération N° 5	14
3.6 Opération N° 6	14
3.7 Opération N° 7	14
4. Entretien	14
5. Garantie	14
Annexe 1 : Dépannage	15

1. PRÉSENTATION

1.1 - AVERTISSEMENTS

Cet appareil est conforme aux règles techniques reconnues ainsi qu'aux consignes de sécurité en vigueur. Une utilisation correcte de l'appareil reste cependant la condition sine qua non pour éviter les dommages et les accidents. Veuillez observer les indications de ce mode d'emploi.

Conformément aux exigences de la norme EN 60335-1 :

Cet appareil n'est pas prévu pour être utilisé par des personnes (y compris les enfants) dont les capacités physiques, sensorielles ou mentales sont réduites, ou des personnes dénuées d'expérience ou de connaissance, sauf si elles ont pu bénéficier, par l'intermédiaire d'une personne responsable de leur sécurité, d'une surveillance ou d'instructions préalables concernant l'utilisation de l'appareil. Les enfants doivent être supervisés afin d'éviter qu'ils ne jouent avec l'appareil.

POUR UN BON FONCTIONNEMENT DE L'APPAREIL

Lisez attentivement et complètement ce manuel d'instructions avant d'installer et d'utiliser votre adoucisseur.

VEILLEZ À VOTRE SÉCURITÉ ET À LA SÉCURITÉ DE L'APPAREIL

Assurez-vous que la tension fournie par votre alimentation secteur est bien conforme à celle de l'appareil, indiquée sur le coffret.

Attention seul ce transformateur peut être utilisé.

L'adoucisseur fonctionne avec le débit et la pression de l'eau, il n'est pas équipé de pompe, ni d'électrovanne. Toutes les installations de traitement de l'eau doivent être conformes aux codes de plomberie, d'électricité et d'hygiène locaux. Ces codes sont établis pour votre protection.

Installez l'adoucisseur d'eau dans un endroit à l'abri des inondations, de la pluie, des rayons directs du soleil, de la poussière, de la neige et du gel. L'adoucisseur doit être installé dans un endroit plat et stable.

La garantie ne couvre pas les dommages résultant de l'exposition aux éléments.

Précautions lors des tâches de maintenances

1/ Couper l'alimentation électrique

2/ Couper l'alimentation d'eau

3/ Dépressuriser l'adoucisseur

	Critères	Exigences
Condition de fonctionnement	Pression de l'eau	2 à 3,5 bar
	Température de l'eau	5 à 30 °C
Environnement de fonctionnement	Température de l'air ambiant	5 à 50 °C
	Humidité de l'air ambiant	< 95% à 25°C
	Alimentation électrique	INPUT : 100-240V~0,6Amax 50/60Hz OUTPUT : 12V --- 1,5A
Qualité d'eau d'alimentation	Turbidité	< 2 NTU
	Chlore libre	< 0,1mg/l
	Fer	< 0,3 mg/l
	DCO	< 2 mg/l de O ₂

► Assurez-vous que l'installation est munie d'un réducteur de pression réglé à 3,5 bars max. et d'un clapet anti-retour.

Adoucisseur domestique

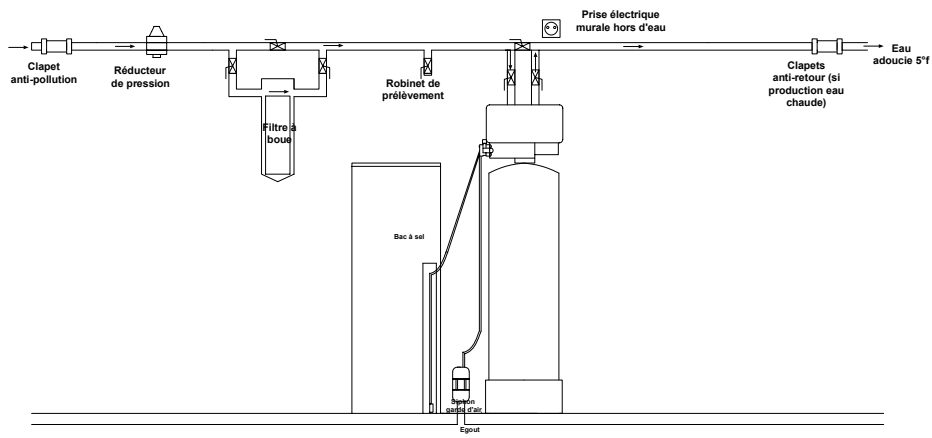

1.2 - CARACTÉRISTIQUES TECHNIQUES

Les adoucisseurs permettent d'éliminer tout ou partie du calcaire de l'eau de votre maison.

En entretenant correctement votre adoucisseur, l'eau de votre maison sera parfaitement traitée tout au long de l'année. Vous éviterez ainsi les désagréments que cause le tartre dans vos tuyauteries, vos sanitaires et sur la durée de vie de vos chaudières, machines à laver et équipements ménagers.

1.2.1 Fonctionnement

Régénération des résines

L'adoucisseur fonctionne sur le principe de résines échangeuses d'ions.

Ce fonctionnement est assuré par une résine cationique ayant une durée de vie comprise entre 10 et 15 ans.

L'adoucisseur est équipé d'une vanne de régénération volumétrique et électronique. Au fur et à mesure de la consommation d'eau, l'affichage du volume restant décroît jusqu'à zéro.

Ex : la régénération a été programmée pour se déclencher à 2200 litres d'eau consommée pour un modèle 20 litres.

À l'affichage apparaît en permanence le nombre de litres consommés et lorsque le décompte se termine, soit de 2200 à 0, la régénération s'enclenche à l'heure de régénération programmée.

Pendant la régénération, la vanne affichera le numéro du cycle de régénération à atteindre (affichage clignotant) ou atteint et le temps restant pour ce cycle (affichage fixe).

1.2.3 Les avantages de l'adoucisseur

Une tête de commande, une vanne intelligente

En n'effectuant la régénération qu'en cas de besoin, la tête de commande de la vanne électronique volumétrique permet d'économiser jusqu'à 50 % de sel, tout en réduisant la consommation d'eau.

Les régénérations sont moins fréquentes ce qui réduit en plus la quantité d'eau rejetée à l'égout.

Elle se programme simplement en affichant l'heure du jour et le volume d'eau que l'on souhaite adoucir.

Elle assure ensuite un contrôle permanent du volume d'eau adoucie.

Elle n'effectue alors la régénération qu'en cas de nécessité.

Un adoucisseur modulaire

Le concept modulaire de cet adoucisseur en facilite le démontage et l'entretien.

Le bac à saumure est séparé de la bouteille et est amovible pour faciliter le remplissage et le nettoyage.

Un appareil prérégulé en usine

Les adoucisseurs sont prérégulés en usine. Cela simplifie considérablement la mise en service.

1.2.4 Fourniture

Cet appareil vous est fourni complet et il comprend :

- Une bouteille de résine avec une vanne de commande
- Un by-pass intégrant la fonction de réglage de la dureté résiduelle
- Un bac à sel
- Un tuyau d'évacuation à l'égout
- Une notice de montage et d'utilisation

2. INSTALLATION

2.1 - CHOIX DE L'EMPLACEMENT

Un emplacement correct est essentiel pour votre sécurité et celle de votre adoucisseur d'eau.

La plomberie doit être installée suivant la réglementation en vigueur.

Le diamètre intérieur de la conduite de l'écoulement à l'égout doit être au minimum de 13 mm (1/2").

Pour les longueurs de plus de 6 mètres, le diamètre intérieur doit être au minimum de 19 mm (3/4").

Arrivée d'eau

Placez-le aussi près que possible de la source d'arrivée d'eau froide.

Prévoyez une dérivation avant l'adoucisseur pour l'eau brute extérieure (robinets extérieurs, arrosage, etc.).

Placez-le toujours après un filtre à boue et avant un filtre anti-goûts et anti-odeurs.

Placez-le toujours avant le chauffe-eau.

Les températures d'eau dépassant 50°C endommagent l'adoucisseur et annulent la garantie.

La pression d'entrée du réseau d'eau doit être au moins de 2 bars et au maximum de 4 bars. Le non-respect de ces recommandations annule toutes les garanties.

Evacuation à l'égout

Placez-le aussi près que possible d'un orifice d'évacuation à l'égout et de préférence, privilégiez une évacuation gravitaire en DN Mini 40.

Prise de courant

Assurez-vous que la tension fournie par votre alimentation secteur est bien conforme à celle de l'appareil.

L'adoucisseur fonctionne avec le débit et la pression de l'eau, il n'est pas équipé de pompe ou d'électrovanne.

Attention car le raccordement électrique se fait par un transformateur 12 V avec 2 fiches - Alimentation 220V/50Hz.

Toutes les installations de traitement de l'eau doivent être conformes aux codes de plomberie, d'électricité et d'hygiène locaux. Ces codes sont établis pour votre protection.

Autres éléments

Choisissez un endroit où le sol est lisse et de niveau. Sinon, placez l'adoucisseur sur une planche de contreplaqué marine de 2,5 cm d'épaisseur que vous aurez mise de niveau. Prévoyez la planche suffisamment grande pour pouvoir tirer le bac de saumure.

Laissez suffisamment de place autour de l'adoucisseur pour effectuer l'entretien sans gêne.

2.2 - INSTALLATION DU BY-PASS /VANNE DE MÉLANGE (MITIGEUR)

L'ensemble du by-pass / Vanne de mélange est composé d'1 corps compact (1), 2 clips de fixation (2), 2 raccords de 1" (3), 2 joints plats (4) et 1 compteur volumétrique (6).

- 1 - Mettez les joints (4) sur les raccords (3) et les visser sur la vanne
- 2 - Montez le corps compact du by-pass sur les raccords (3) en vérifiant la présence de la turbine de comptage (6)
- 3 - Remettez les clips de fixation (2) dans les deux connexions pour garantir la jonction.
- 4 - Positionnez la sonde du compteur d'eau dans l'orifice (5) comme indiqué sur la photo.
- 5 - Placer le volant de votre by-pass sur la position «CLOSE»

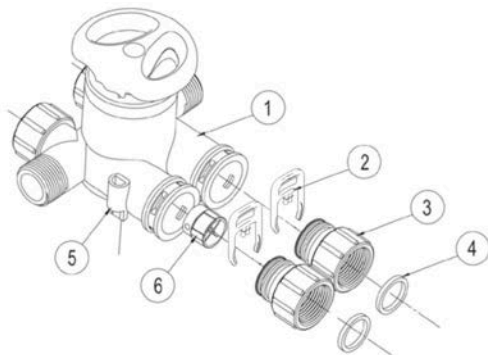

2.3 - RACCORDEMENT AU RÉSEAU D'EAU

Placez la cuve contenant la bouteille de résine avec la tête de commande à sa place définitive.

Respectez le sens de circulation de l'eau en suivant le sens des flèches présentent sur le by-pass.

Vous pouvez relier directement l'entrée et la sortie en 1" (26/34) sur le réseau d'eau, avec les flexibles fournis.

Adoucisseur domestique

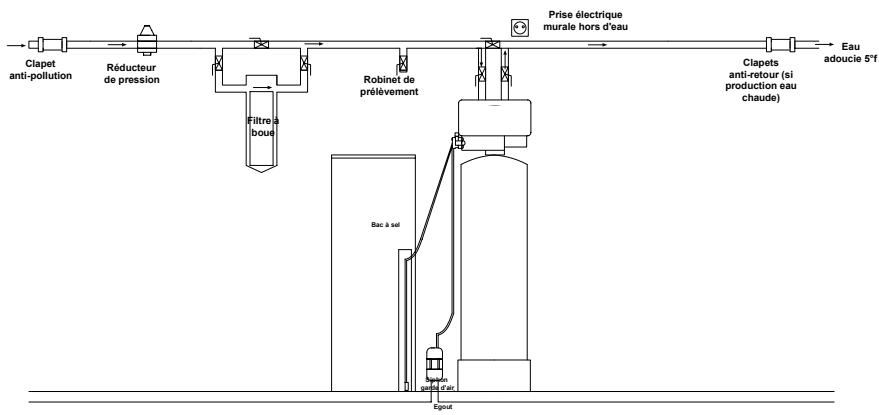

Installez un filtre anti-boues 20 microns avant l'adoucisseur pour éviter d'encrasser la tête de commande. Il est conseillé d'installer un robinet après l'adoucisseur pour faciliter les prélèvements pour analyse de la dureté.

2.4 - RACCORDEMENT À L'ÉGOUT

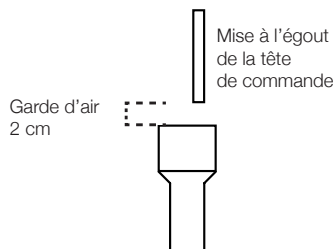

L'évacuation à l'égout doit être obligatoirement gravitaire. Le tuyau d'évacuation ne doit pas remonter vers une canalisation d'égout ou être placé de manière à accumuler de l'eau stagnante dans celui-ci.

N'acheminez jamais un tuyau d'évacuation de 1/2" sur plus de 3 m à l'horizontal. Si la distance est supérieure, utilisez un tuyau de 3/4" .

Laissez un espace d'air de 2 cm entre le tuyau et la canalisation d'évacuation choisie. Il faut un espace d'air pour éviter le refoulement des eaux résiduaires.

- Pour plus de simplicité, utilisez le siphon d'évacuation avec garde d'air fourni avec le kit de raccordement et d'évacuation (disponible chez votre distributeur).



2.5 - RACCORDEMENT DU TUYAU D'ÉVACUATION À LA VANNE DE CONTRÔLE

Assemblez l'extrémité du tuyau d'évacuation au mamelon d'évacuation présent sur la tête de contrôle. Connectez l'autre extrémité à la canalisation d'évacuation en passant par le by-pass (voir schéma ci-dessous).



2.6 - CONNEXION DU TUBE DE SAUMURAGE À LA CANNE D'ASPIRATION

Placez le flexible de saumurage sur la tête de commande, puis verrouillez sa fixation avec le clip de sécurité. (photo1)

Raccordez l'autre extrémité sur la canne de saumurage, en passant par les trous prévus à cet effet.

Vérifiez que le tube est correctement emboîté. (photo 2)



Photo 1



Photo 2

2.7 - BRANCHEMENT DES CABLES DE CONNEXION ELECTRIQUE

Branchez dans l'ordre suivant :

- le câble du compteur (Photo 3)
- le transformateur d'alimentation (Photo 4)



Photo 3



Photo 4

2.8 - PRESSURISATION DE L'APPAREIL

Ouvrez la vanne d'alimentation en eau.

Placez le volant de votre by-pass sur la position « IN SERV / EN SERVICE »

Vérifiez qu'il n'y a pas de fuites

Placez le volant de votre by-pass sur la position « PASS WAY / BY PASS »

Votre installation est terminée.

3. MISE EN SERVICE

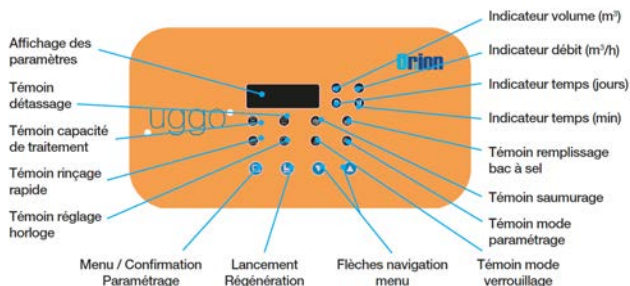

Les temps des différents cycles de la programmation (détartrage, saumurage, remplissage du bac à sel et rinçage rapide) ont été programmés en usine. La mise en service, consiste à lancer une régénération manuelle qui va vous permettre de vérifier que l'adoucisseur a été correctement raccordé et programmé.

Le processus est le suivant :











3.1 - OPÉRATION N°1 : BRANCHEMENT ÉLECTRIQUE

Assurez vous que l'adoucisseur est branché sur une prise de courant électrique murale.

3.2 - OPÉRATION N°2 : PRESSURISATION DE L'APPAREIL

Ouvrez le by-pass en le mettant sur la position « IN SERV » et laissez la bouteille de résine se remplir. Vérifiez qu'il n'y a pas de fuite au niveau des joints du by-pass ainsi qu'au niveau du col de la bouteille.

3.3 - OPÉRATION N°3 : MISE À L'HEURE

1. L'icône  indique que le clavier est bloqué. Pour débloquer et entrer en mode de fonctionnement manuel et/ou modifier la programmation, appuyez simultanément sur les touches  et  jusqu'à ce que l'icône de la clef disparaisse.
2. Appuyez sur la touche  pour entrer dans le menu.
Le symbole de la clef à molette apparaîtra sur l'écran.
3. Appuyez de nouveau sur la touche . Le dessin de la clef à molette et la valeur des heures clignoteront. Au moyen des boutons  et , réglez les heures.
4. Appuyez de nouveau sur la touche  pour régler les minutes en utilisant les touches  et  pour les modifier.
5. Appuyez de nouveau sur la touche .
La vanne émettra un signal sonore et l'affichage cessera de clignoter.
Le réglage de l'horloge du boîtier aura été fait correctement.

3.4 - OPÉRATION N°4 : LANCEMENT D'UNE RÉGÉNÉRATION MANUELLE ET VÉRIFICATION DES ÉTAPES DE RÉGÉNÉRATION

Lancez une régénération manuelle, cela vous permettra de vérifier que l'installation a été faite correctement et que l'appareil fonctionne.

Pour lancer une régénération manuelle de l'adoucisseur, veuillez suivre les étapes suivantes :

1 – Appuyez deux fois sur la touche (RÉGÉNÉRATION) pour commencer une régénération manuelle

Les différents cycles de la régénération vont se succéder automatiquement.

Lors de la mise en service, vous devez simplement vérifier que les cycles de régénération sont bien pré-réglés. Une fois vérifié que l'adoucisseur fonctionne comme prévu pour chaque cycle, on peut passer à l'étape

suivante en appuyant sur  (RÉGÉNÉRATION).

2 – CYCLE 2 : Détassage

Attention, le détassage des résines n'est pas systématique pour les modèles équipés de vannes à contre-courant. Il ne s'effectue que toutes les 5 régénérations (optimisation de la consommation d'eau).

3 – CYCLE 3 : Saumurage

Par l'intermédiaire de la pression de l'eau, le système va créer un effet venturi et aspirer naturellement la saumure qui se trouve dans le bac pour l'injecter dans la bouteille qui contient les résines.

Le sodium va prendre progressivement la place du calcaire qui s'est fixé sur les résines.

Ensuite, par un renvoi d'eau lent à contre-courant, les résidus de saumure vont progressivement être évacués à l'égout.

VÉRIFICATIONS À FAIRE : L'aspiration de la saumure se fait correctement. Vous pouvez déconnecter le coude de la canne et vérifier avec le doigt, qu'il y a une aspiration d'air.

Appuyez une fois sur la touche  (RÉGÉNÉRATION) pour passer à l'étape suivante.

4 – CYCLE 4 : Remplissage du bac à sel

Automatiquement, l'appareil va remplir le bac à sel avec une quantité d'eau qui va permettre la préparation de la saumure utilisée pour la prochaine régénération. Laissez cette étape se dérouler dans son intégralité afin d'avoir la bonne quantité d'eau dans le bac à sel.

VÉRIFICATIONS À FAIRE : Le bac à sel se remplit d'eau à travers la canne d'aspiration.

5 – CYCLE 5 : Rinçage rapide

La résine de l'adoucisseur est soumise à un débit d'eau important permettant son rinçage complet. Laissez cette étape se dérouler dans son intégralité afin de séparer la résine de ses poussières qui partiront ainsi à l'égout.

VÉRIFICATION À FAIRE : L'eau s'évacue à l'égout.

3.5 - OPÉRATION N°5 : Réglage de la dureté d'eau adoucie avec le mitigeur (vanne mélangeuse)

Une fois réalisée la vérification des différents cycles de régénération, c'est le moment d'ajuster la dureté résiduelle de l'eau en utilisant le by-pass de la vanne.

L'eau à la sortie de l'adoucisseur a une dureté de 0° F. Il faut mélanger l'eau adoucie avec l'eau dure pour atteindre le niveau optimum de dureté. Il est conseillé une dureté résiduelle comprise entre 7 et 12°f. Attention certains équipements comme les chaudières nécessitant une dureté spécifique. Rapprochez-vous de votre chauffagiste.

Le by-pass a trois positions :

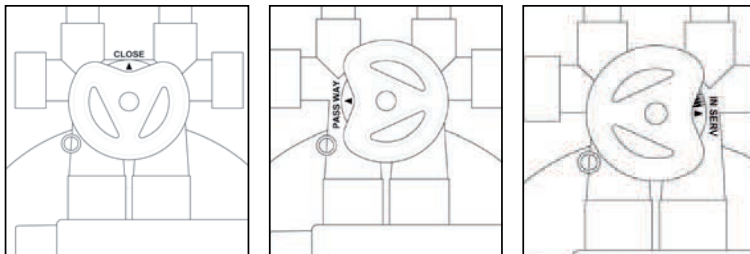

Fermé (close): Il n'y a pas d'entrée d'eau dans l'adoucisseur. L'eau est complètement coupée.

By-pass : L'eau passe dans le circuit général sans rentrer dans l'adoucisseur. L'eau n'est pas adoucie.

In-Serv : L'eau d'alimentation est adoucie.

3.6 - OPÉRATION N°6 : Mesure de la dureté de l'eau

Réalisez une analyse de la dureté de l'eau.

Le By-pass étant sur la position « In-Serv », vous devez trouver une dureté de l'eau de 0 °TH.

3.7 - OPÉRATION N°7 : Réglage de la dureté de l'eau

Ouvrez légèrement le By-pass dans le sens inverse des aiguilles d'une montre et placez-le entre les deux premiers traits de graduation. Laissez couler l'eau pendant 2 minutes avant de refaire une analyse.

Si le résultat est compris entre 7 et 12° f, votre adoucisseur est réglé correctement. Sinon augmentez ou diminuez le réglage du mitigeur jusqu'à obtenir la bonne valeur.

Votre adoucisseur est désormais en service.

Vous pouvez remplir de sel (max. 25 kg) le bac à saumure.

Remplacez le couvercle sur le bac.

4. ENTRETIEN

L'entretien d'un adoucisseur se fait de façon régulière et périodique, afin de lui fournir une alimentation en sel suffisante à son fonctionnement et prévenir une infection bactérienne de l'eau adoucie.

- Vérifiez le réglage de l'horloge tous les mois ou après une coupure de courant.
- Tous les 3 mois, vérifiez l'état de l'encrassement du filtre à sédiment et en changer la cartouche si nécessaire.
- Tous les ans, faites nettoyer et réviser votre adoucisseur par un professionnel.

IMPORTANT :

En cas de coupure de courant, seul l'affichage de l'heure doit être réglée de nouveau. Tous les autres paramètres de la programmation sont conservés. Après avoir rétabli le courant, votre appareil fonctionnera normalement sans avoir besoin d'intervenir manuellement sur son fonctionnement.

5. GARANTIE et SERVICE APRÈS-VENTE

Pour la prise en compte de la garantie de votre appareil, merci de retourner le rapport de conformité d'installation complété à : Talassa - 232 avenue Marcel Mérieux - ZAC de Sacuny - 69530 Brignais - garantie@talassa.fr

ANNEXE 1 : GUIDE DE DÉPANNAGE

DYSFONCTIONNEMENT	CAUSE	SOLUTION
1. L'adoucisseur ne réalise pas la régénération.	A) Branchement électrique défectueux. B) Programmeur défectueux. C) Coupure de courant. D) Le compteur d'eau ne fonctionne pas	A) Vérifier l'installation électrique. B) Remplacer le programmeur. Contacter SAV. C) Reprogrammer l'heure D) Vérifier si le robinet by-pass est en position service. Contacter SAV.
2. Eau dure.	A) Vanne de by-pass ou mitigeur ouvert. B) Absence de sel dans le réservoir. C) Programmation des cycles de régénération inadéquate. D) Le compteur d'eau ne fonctionne pas. E) Débit de service excessif. F) Consommation excessive d'eau entre chaque régénération. G) Pas assez d'eau dans le réservoir de sel. H) Coupure de courant électrique. I) Fuite interne à travers le distributeur ou la vanne	A) Tourner le robinet du by-pass sur SERVICE, en ajustant la position du mitigeur au niveau 1/2. B) Ajouter du sel et maintenir son niveau au-dessus de l'eau. C) Reprogrammer les cycles selon la notice d'emploi. Contacter SAV. D) Vérifier le compteur. Contacter SAV. E) Adapter le débit maximum à la valeur indiquée par l'installateur. F) Reprogrammer le volume d'eau entre les régénérations. Vérifier l'absence de pertes d'eau dans l'installation. G) Pression ou temps insuffisant. Ajuster selon notice d'emploi. Contacter SAV. H) Vérifier installation électrique. Programmer l'heure et provoquer une régénération manuelle. I) Contacter SAV.
3. Consommation élevée de sel.	A) Mauvais réglage du dosage de sel. B) Trop d'eau dans le réservoir de sel.	A) Pression ou temps de remplissage excessif. Ajuster selon notice d'emploi. B) Voir le dysfonctionnement 7.
4. Baisse de la pression d'eau.	A) Débit de service excessif B) Filtre d'entrée obturé. C) Le lit de résine est sale. D) Détérioration de la résine par un excès de chlore. E) Connexions d'alimentation et de sortie bouchés.	A) Adapter le débit maximum à la valeur indiquée par l'installateur. B) Remplacer ou nettoyer le filtre. C) Augmenter le temps du contre-lavage. Si cela persiste encore contacter SAV pour nettoyer le lit de résine. D,E) Contacter installateur ou SAV.
5. Fuite de résines dans la vidange ou sortie au service.	A) Crépine ou tuyau distributeur détérioré ou désajusté. B) Détérioration de la résine par un excès de chlore.	A, B) Contacter SAV. Note : Durant les premiers litres, l'eau aura une couleur jaunâtre à cause des petits fragments de résine.
6. Présence de fer dans l'eau à la sortie.	A) Résine sale	A) Vérifier les cycles de la régénération. Augmenter la fréquence des régénérations. Contacter SAV.
7. Excès d'eau ou débordement du réservoir de sel.	A) Temps de remplissage excessif. B) Pression entrée excessive. C) Aspiration de saumure insuffisante. D) La vanne de saumure est bouchée. E) Injecteur inadéquat F) Programmeur bloqué	A) Modifier temps de remplissage. Contacter SAV. B) Réduire pression à 4 bar. Contacter installateur ou SAV. C) Adapter le temps de ce cycle. D, E, F) Contacter SAV.
8. L'adoucisseur n'aspire pas la saumure.	A) Pression d'entrée d'eau insuffisante. B) Entrée d'air à la ligne d'aspiration de saumure. C) Sortie du réservoir bouchée D) Sonde/vanne d'aspiration bouchée. E) injecteur bouché.	A) Augmenter la pression à 2 bar minimum. B) Serrer connexions à la ligne d'aspiration et vérifier étanchéité. Contacter SAV. C) Nettoyer la sortie au déversoir. D) Nettoyer sonde/vanne. Contacter SAV. E) Contacter SAV.
9. Régénération continue.	A) Le programmeur ne fonctionne pas correctement.	A) Remplacer le programmeur. Contacter SAV.
10. Drainage permanent d'eau vers la vidange.	A) Saletés à l'intérieur de la vanne. B) Ajustement des disques céramiques. C) Vanne bloquée	A, B et C) Contacter SAV.

